



**DEEBOT™ 901**

**取扱説明書**

**Instruction Manual**

<b>JA</b>	取扱説明書.....	3
<b>EN</b>	Instruction Manual .....	20

---

ECOVACS ROBOTICSの床用ロボット掃除機DEEBOTをお買い上げいただき、誠にありがとうございます。ご満足いただけますと幸いです。新しいロボットをご購入いただいたことで家庭内の清掃がはかどり、より良い暮らしを楽しめるようになるはずです。

Live Smart. Enjoy Life.

説明書に記載されていない状況が発生した場合は、サポートセンターにご連絡ください。専門スタッフがご質問にお答えします。

詳細については、ECOVACS ROBOTICSのオフィシャルWebサイト（[www.ecovacs-japan.com](http://www.ecovacs-japan.com)）をご覧ください。

本製品は品質向上のためデザインや仕様の変更を行う場合がございます。

**DEEBOTをお選びいただきありがとうございます。**

# 内容物

---

<b>1. 安全に関する重要注意事項</b> .....	<b>4</b>
<b>2. パッケージ内容と仕様</b> .....	<b>6</b>
2.1 パッケージ内容 .....	6
2.2 仕様 .....	7
2.3 製品名称.....	7
<b>3. 操作および設定</b> .....	<b>9</b>
3.1 清掃運転前の注意 .....	9
3.2 使用ガイド .....	10
3.3 吸引オプションの選択 .....	12
<b>4. メンテナンス</b> .....	<b>14</b>
4.1 ダストボックスとフィルター.....	14
4.2 メインブラシ、ダイレクト吸引オプション、サイドブラシ .....	15
4.3 その他の部分.....	16
4.4 定期的なメンテナンス .....	17
<b>5. トラブルシューティング</b> .....	<b>18</b>

# 1. 安全に関する重要注意事項

本製品を使用する際は、以下を含む基本的な取扱注意事項に必ず従ってください。

**本製品のご使用前に、すべての注意事項をお読みください**  
**この取扱説明書は保管してください。**





1. 本製品は、8歳未満のお子様あるいは適切な使用に関する知識のない方の使用を想定していません。該当する方が使用される場合、監督が必要になります。
2. お子様の本製品に乗ったり、本製品を使って遊ばないようにしてください。
3. 掃除する場所を片付けてください。電源コードを外し、本製品に絡まる可能性のある小さな物体は床から取り除いてください。カーペット等の敷物端のふさ飾りは敷物の下に押し込み、カーテンやテーブルクロスなどは床から持ち上げてください。
4. 掃除する領域内に段差や階段等の落ちる可能性がある場所では、落下を防止するために段差の縁に囲いを置いてください。段差に置いた囲いにつまづかないように注意してください。
5. 必ず本取扱説明書に記載されている通りに使用してください。メーカーによって推奨あるいは販売されている消耗品・付属品のみを使用してください。
6. ご使用環境で電源の電圧が、ドッキングステーションに記載されている電圧と一致していることを確認してください。
7. ご家庭の屋内でのみ使用するようにしてください。本製品は、屋外使用、ビジネスあるいは産業用途での使用を想定していません。
8. メーカーで推奨しているバッテリーおよびドッキングステーションのみを使用してください。非充電バッテリーは使用できません。バッテリーに関する詳細は、仕様記載部分をご確認ください。
9. ダストボックスやフィルターを所定の位置に取り付けられないままの状態で使用しないでください。
10. 火の灯ったロウソクや壊れやすい物のある場所で使用しないでください。
11. 極端な高温環境または低温環境（-5℃未満または40℃超）では使用しないでください。
12. 髪、絡まりやすい衣服、指、その他身体の一部を開口部や動作している部位に近づけないでください。
13. 幼児や子供が眠っている部屋で本製品を使用しないでください。
14. 濡れた床や水が溜まっている床で本製品を使用しないでください。
15. 本製品に石、大きな紙、その他詰まる可能性のある物体を吸わせないでください。
16. ガソリン、プリンターやコピー機のトナーなど燃焼性あるいは可燃性の物質を本製品に吸わせないでください。またそのような物が存在する可能性のある場所で使用しないでください。
17. タバコ、マッチ、熱を持った灰、その他発火の原因となる可能性のある物を本製品に吸わせないでください。
18. ほごりの吸入口に異物を入れないでください。吸入口が塞がれている場合は、使用しないでください。吸入口にほごり、糸くず、髪、その他空気の流れを減らす可能性のある物体がたまらないようにしてください。
19. 電源コードが損傷しないように注意してください。電源コードで本製品やドッキングステーションを引っ張ったり、電源コードを持ち手にして運んだりしないでください。また電源コードを挟んだままドアを締めたり、鋭利な端や角の周辺で電源コードを引っ張ったりしないでください。電源コードの上で本製品を動作させないでください。電源コードは、熱を持った場所から離れた場所に置いてください。
20. 電源コードが損傷している場合には、危険を避けるため、サポートセンターによる交換が必要になります。
21. ドッキングステーションが損傷している場合は使用しないでください。
22. 電源コードや家庭用コンセントソケットに損傷がある場合は使用しないでください。適切に動作しない場合、落としたり損傷させたりした場合、屋外に放置された場合、水と接触した場合には、本製品やドッキングステーションを使用しないでください。危険を避けるため、サポートセンターによる修理が必要となります。
23. 本製品はメンテナンスや保守作業前に、電源スイッチをオフにしてください。
24. ドッキングステーションの清掃や保守作業前には、電源コードをコンセントソケットから外す必要があります。
25. バッテリーを取り外す前に、本製品をドッキングステーションから外して電源スイッチをオフにしてください。

# 1. 安全に関する重要注意事項

26. 本製品を破棄する前にバッテリーを取り外し、ご使用環境の法規制に従って、廃棄する必要があります。
27. 使用済のバッテリーは、ご使用環境の法規制に従って廃棄するようにしてください。
28. 損傷が激しい場合にも、本製品を焼却しないでください。焼却するとバッテリーが爆発する可能性があります。
29. 長期間ドッキングステーションを使用しない時は、電源コードをコンセントソケットから外してください。
30. 本製品は、本取扱説明書の指示に従ってご使用ください。本製品の故障または使用上で生じたお客様の損害については、責任を負いかねます。
31. バッテリーの交換または取り外しについては、サポートセンターまでお問い合わせください。
32. 長期間にわたり掃除機本体を使用しない場合には、掃除機本体を完全に充電してから電源をオフにし、ドッキングステーションから外して保管してください。
33. バッテリーの充電には、本製品に付属している取り外し可能電源アダプターCH1630Aを必ず使用してください。
8. ドッキングステーションを長期間使用しない場合は、コンセントから抜いて保管してください。
9. 本製品はコンセントの近くでご使用ください。
10. 次のような問題が発生した場合、コンセントから外してサポートセンターにご連絡ください。
  - a. コードや電源プラグが壊れた場合
  - b. 液体が装置の中に入ってしまった場合
  - c. 湿った環境に置かれた場合
  - d. 不具合がトラブルシューティングで解決しなかった場合
  - e. 高い場所から落下した場合や機体が壊れた場合
  - f. 機体に明らかな欠損がある場合
11. ドッキングステーションのケーブルまたはコードが破損した場合は、サポートセンターにご連絡ください。
12. 本製品の使用環境温度は40℃以下です。
13. この製品はクラス I II 機器です。

## ドッキングステーションに関する重要注意事項

1. ドッキングステーションに関する重要注意事項を必ずご覧ください。
2. 注意事項はいつでも参照できるよう保管してください。
3. ドッキングステーションをメンテナンスする際はコンセントから抜いてください。液体又はスプレークリーナーは使用せず、乾いた布をご使用ください。
4. ドッキングステーションを湿気のある場所に、保管や設置を行わないでください。
5. ドッキングステーションをコンセントに接続する際は、コンセントの規格とドッキングステーションの規格が一致することを確認してください。
6. コードは引っかからないように床に設置してください。コードの上に物を置かないでください。
7. ドッキングステーションの設置に関する内容を確認してから設置を行ってください。

	クラスII
	短絡防止の安全絶縁変圧器
	スイッチモード電源
	屋内でのみ使用

## 2. パッケージ内容と仕様

### 2.1 パッケージ内容



掃除機本体

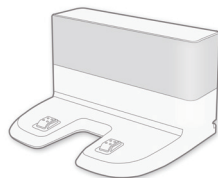

ドッキングステーション

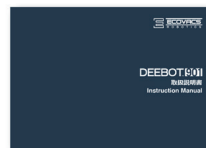

取扱説明書



クイックスタートガイド

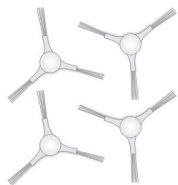

サイドブラシ (4)

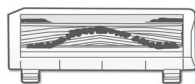

メインブラシオプション  
(取り付け済み)

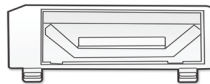

ダイレクト吸引オプション

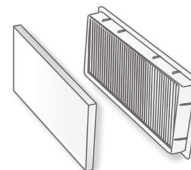

スポンジフィルターと高性能フィ  
ルター



メンテナンスツール

**注** 図と実際の製品の外観は異なる場合があります。

## 2. パッケージ内容と仕様

### 2.2 仕様

型番	DE5G.10		
作動電圧	12V DC		
ドッキングステーションモデル	CH1630A		
入力	100V AC, 50-60Hz, 25W	出力	20V DC, 0.8A

**注:** 本製品は品質向上のためデザインや仕様の変更を行う場合がございます。

### 2.3 製品名称

#### 掃除機本体

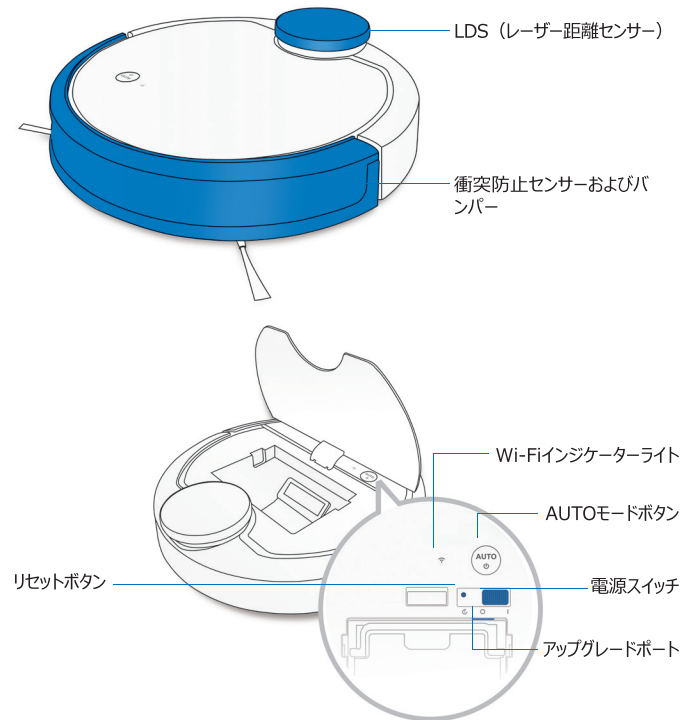

## 2. パッケージ内容と仕様

### 底面図

#### メインブラシオプション

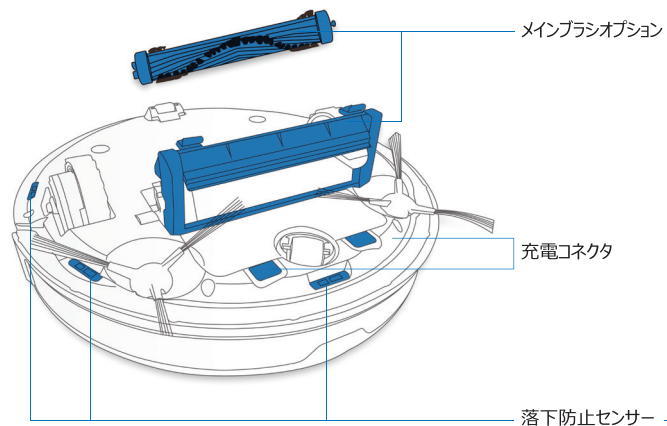

#### ダイレクト吸引オプション

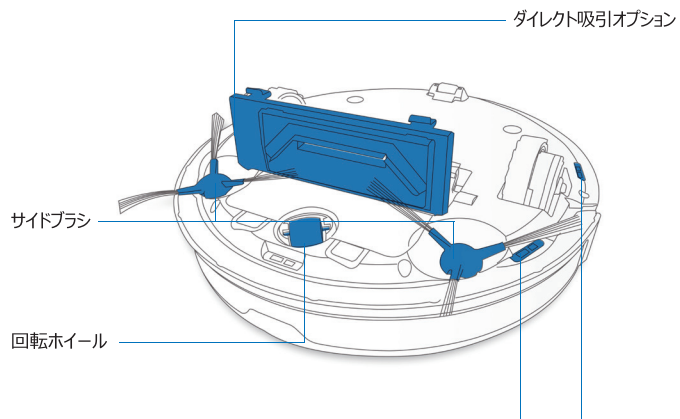



## 3. 操作および設定

### 3.1 清掃運転前の注意

**注意:** 濡れた床や水が溜まっている床で本製品を使用しないでください。

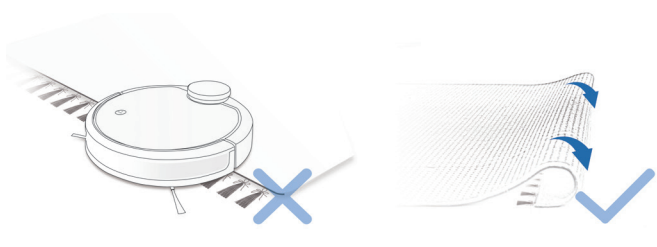

本製品は、黒に近い色の床と敷物、毛足の長い敷物の上での使用には適していません。縁にふさ飾りのついた敷物が清掃範囲にある場合は、敷物のふさ飾りを下に折り込んでください。

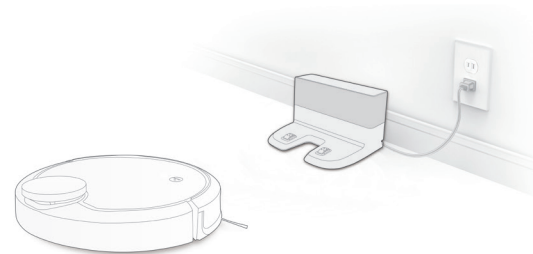

障害になる可能性のある電源コードや小さなものを床から取り除き、清掃する領域を片付けて椅子などの家具を適切な場所に置いてください。

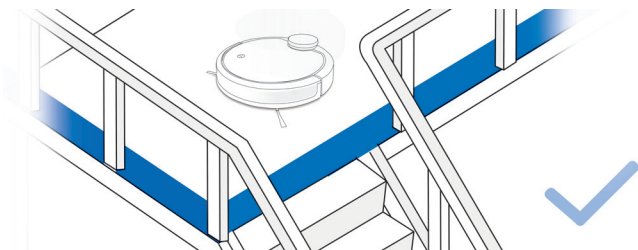

清掃する領域に段差や階段などがあり、落下の危険性がある場所では、落下を防止するため段差の縁に囲いを置いてください。段差に置いた囲いにつまずかないように注意してください。

## 3. 操作および設定

### 3.2 使用ガイド

#### 1 保護スポンジを取り除く

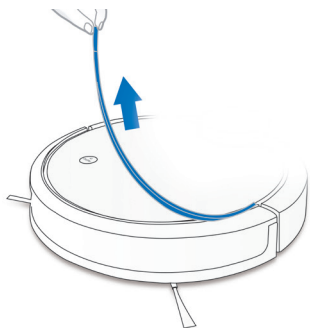

初めて使用する前に、バンパーに取り付けられた保護スポンジを取り外します。

#### 3 サイドブラシの取り付け

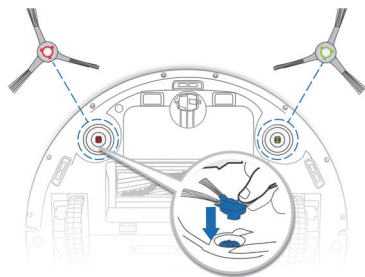

掃除機本体の裏側にあるサイドブラシのスロットに、同じ色のサイドブラシを奥まで押し込みます。

#### 2 ドッキングステーションの設置

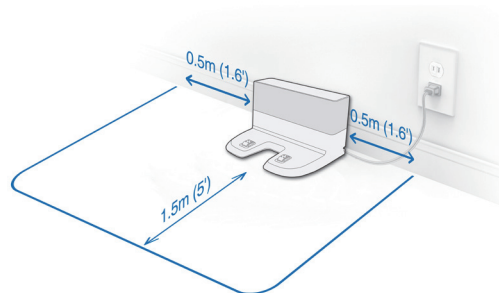

ドッキングステーションは壁を背にして平面な床の上に配置します。  
ドッキングステーションの前面に1.5 m、両側に0.5 mのスペースを確保します。

#### 4 電源を入れる

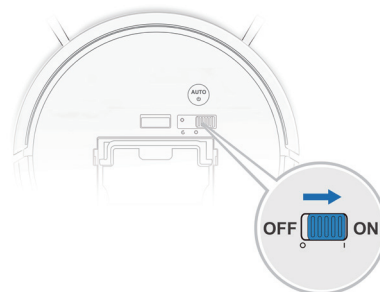

掃除機本体の電源スイッチをオンにします。[ | ] = 電源オン、[ 0 ] = 電源オフ。  
本体の電源がオンになると、AUTO モードボタンが青色に点灯します。

### 3. 操作および設定

#### 5 掃除機本体の充電

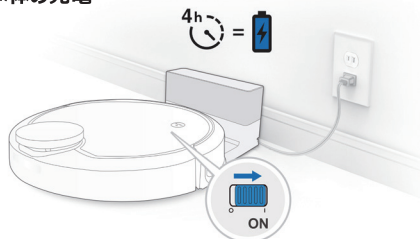

**注:** 充電する前に、本体の電源スイッチがオンの位置になっていることを確認します。掃除機本体の充電コネクタとドッキングステーションピンを接触させて充電を行います。清掃を終えるかバッテリーが低下すると、ドッキングステーションに自動的に戻って充電を開始します。

掃除機本体が充電中の場合は、AUTO モードボタンが点滅します。完全に充電されると、AUTO モードボタンが消灯します。

#### 7 一時停止

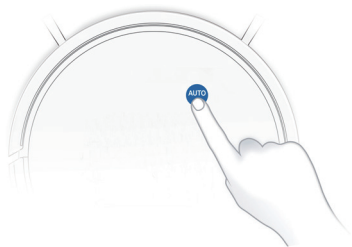

清掃を一時停止するには、掃除機本体またはアプリのAUTOモードを押します。

**注:** 掃除機本体が一時停止してから10分経過すると、コントロールパネルのAUTOモードボタンが消灯します。再開するには、掃除機本体またはアプリのAUTOモードを押します。

#### 6 清掃開始



掃除機本体またはエコボックスアプリのAUTO モードを押して清掃開始します。エコボックスアプリで清掃モードが選択できます。

#### 8 電源をオフにする

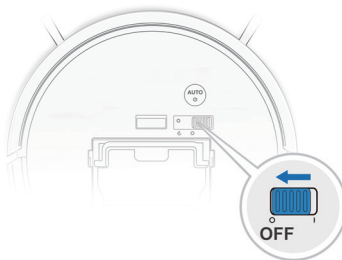

掃除機本体の電源スイッチをオフにします。

**注:** 長期間使用しない場合以外は、電源を入れたまま充電してください。

## 3. 操作および設定

本製品はECOVACSアプリを使用してさまざまな機能を使用できます。

アプリ対応スマートフォン：



**Wi-Fiルーター**：対応規格「11b」「11g」「11n (2.4GHzのみ)」。  
特殊な設定（暗号化なしやフィルター等）をされたWi-Fiルーターでは使用できません。

### 3.3 吸引オプションの選択

**メインブラシオプション**：メインブラシを取り付けた強力な清掃オプションです。カーペットなどのゴミがとりにくい場所に適しています。



**ダイレクト吸引オプション**：吸引でゴミを吸い込む清掃オプションです。髪の毛など絡まりやすいゴミの多い場所や、毎日の清掃に適しています。

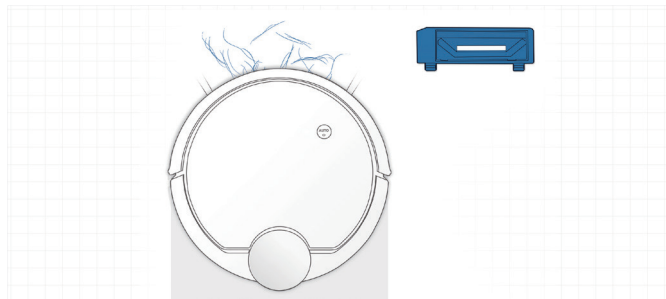

### 3. 操作および設定

#### ダイレクト吸引オプションの取り付け

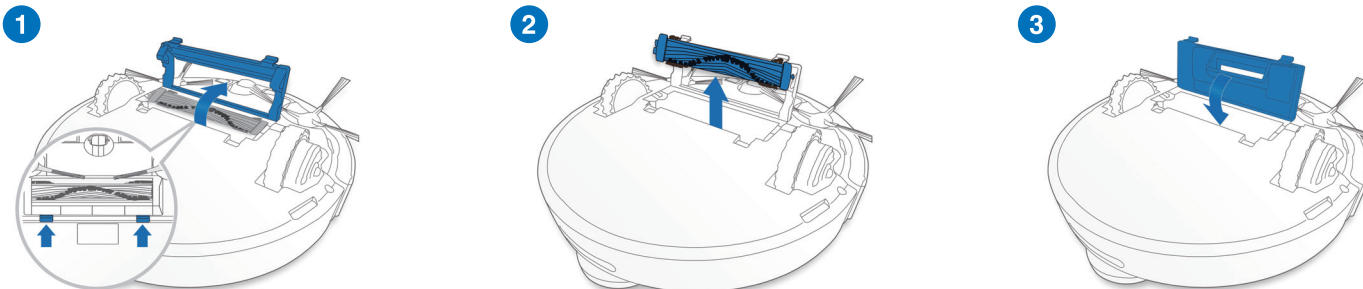

メインブラシオプションカバー下部のタブを押しながらカバーを外し、メインブラシを外します。  
ダイレクト吸引オプション上部のツメを差し込み、下部のタブがカチッと鳴るまで押し込んでください。

#### メインブラシオプションの取り付け

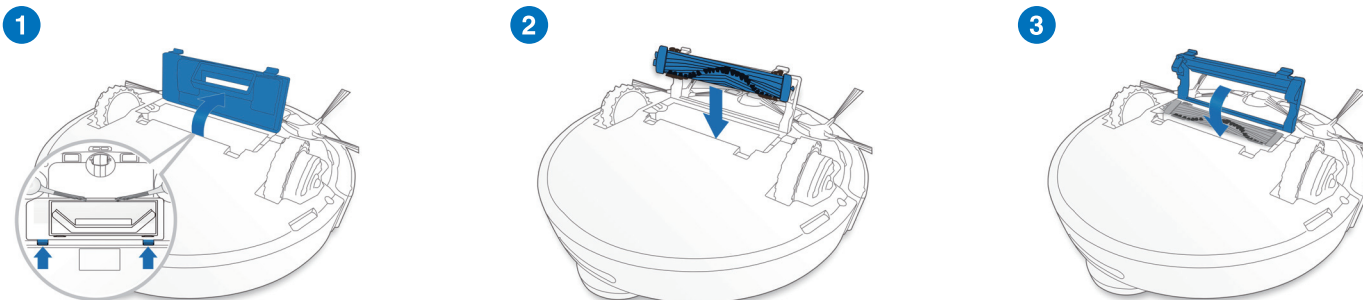

ダイレクト吸引オプションの両方のボタンを押して、ダイレクト吸引オプションを取り外します。  
メインブラシを吸引口に差し込みます。  
メインブラシカバー上部のツメを差し込み、下部のタブがカチッと鳴るまで押し込んでください。

## 4. メンテナンス

掃除機本体をメンテナンスする際は、電源をオフにしてドッキングステーションから外してください。

### 4.1 ダストボックスとフィルター

#### ダストボックス

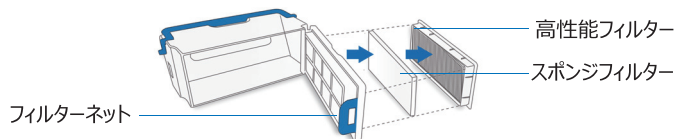

- 1 本体トップカバーを開き、ダストボックスを取り外します。

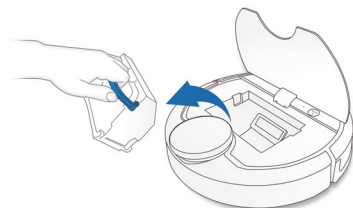

- 2 ダストボックスのカバーを開いて中のゴミを捨ててください。

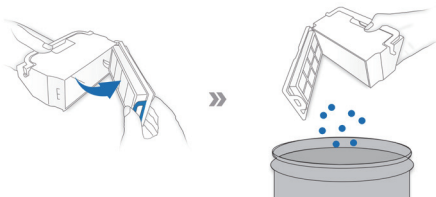

- 3 高性能フィルターを取り外し、軽くたたいてごみを落としてください。  
高性能フィルターは水洗いしないでください。

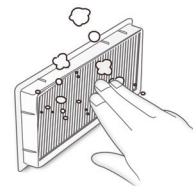

- 4 スポンジフィルター・フィルターネット・ダストボックスを水で洗ってください。

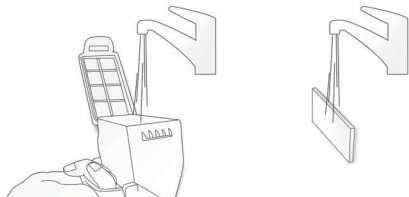

- 5 スポンジフィルター・フィルターネット・ダストボックスが完全に乾いてから取り付けてください。

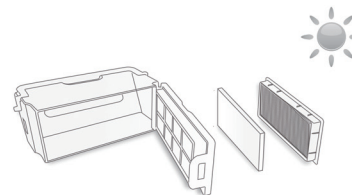

## 4. メンテナンス

### 4.2 メインブラシ、ダイレクト吸引オプション、サイドブラシ

**注:** 付属のメンテナンスツールを使用すると、簡単にお手入れすることができます。メンテナンスツールには鋭利な刃がついているので、慎重に扱ってください。

#### メインブラシ

**1** メインブラシオプションカバー下部のタブを押しながらかバーを外します。

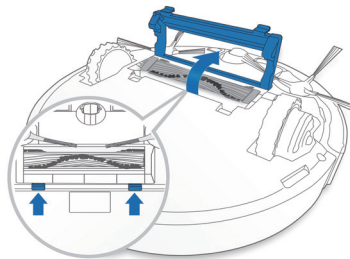

**2** メインブラシを外します。

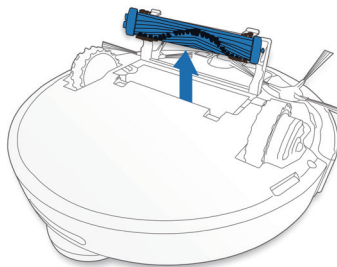

**3** メンテナンスツールの刃部分を使い、メインブラシに絡まった髪の毛を切って取り除きます。

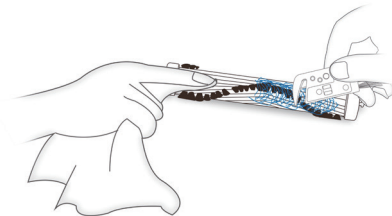

#### ダイレクト吸引オプション

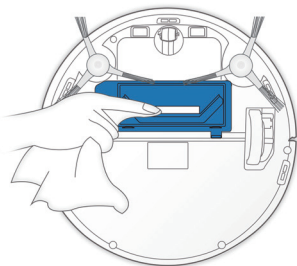

ダイレクト吸引オプションを乾いた布できれいに拭きます。

#### サイドブラシ

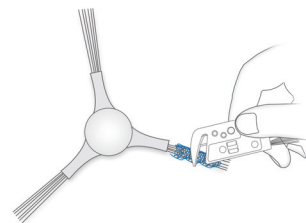

サイドブラシを取り外し、清潔な布でサイドブラシとサイドブラシスロットを拭きます。

## 4. メンテナンス

### 4.3 その他の部品

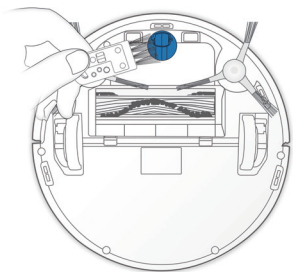

メンテナンスツールを使って、回転ホイールに絡まった髪の毛を取り除きます。

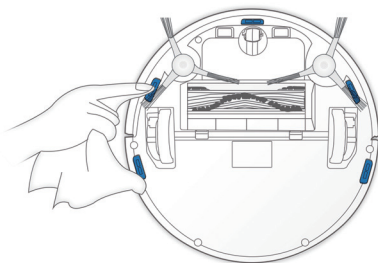

落下防止センサーをメンテナンスツールのブラシまたは乾いた布で拭きます。

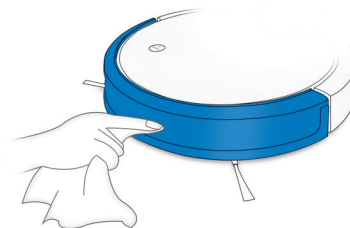

衝突防止センサーをメンテナンスツールのブラシまたは乾いた布で拭きます。

**注:** 掃除機本体の充電コネクタおよびドッキングステーションピンを清掃する際は、電源をオフにしてドッキングステーションから外してください。

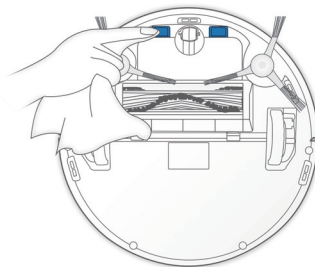

充電端子をメンテナンスツールのブラシまたは乾いた布で拭きます。

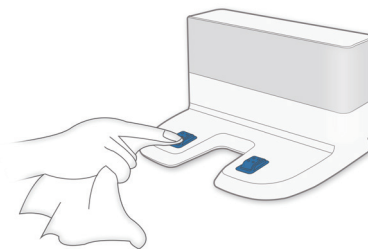

ドッキングステーションピンをメンテナンスツールのブラシまたは乾いた布で拭きます。



## 4. メンテナンス

### 4.4 定期的なメンテナンス

本製品の性能を最適に保つため、下記表の頻度でメンテナンスや交換を推奨しています。

ロボット部品	メンテナンス頻度	交換頻度
サイドブラシ	2週間に1回	3～6か月ごと
メインブラシ	週に1回	6～12か月ごと
スポンジフィルター／高性能フィルター	週に1回	3～6か月ごと
回転ホイール 落下防止センサー バンパー 充電コネクタ ドッキングステーション	週に1回	/

付属のメンテナンスツールを使用すると、簡単にお手入れすることができます。メンテナンスツールには鋭利な刃がついているので、慎重に扱ってください。

**注:** 本製品の消耗品は、エコボックスジャパン直営ストアおよびエコボックス製品取扱店でご購入いただけます。

## 5. トラブルシューティング

番号	異常内容	考えられる原因	解決方法
1	掃除機本体が充電されない。	掃除機本体に電源が入っていない可能性があります。	掃除機本体の電源スイッチをONにしてください。
		掃除機本体とドッキングステーションが接触していない可能性があります。	掃除機本体の充電コネクタがドッキングステーションピンと接触していることを確認してください。接触していない場合は手で掃除機本体の充電コネクタと充電ドックピンを接触させてください。
		ドッキングステーションのコンセントが抜けている可能性があります。	ドッキングステーションをコンセントに差し込み、本体の電源を入れた状態で充電を再開してください。ドッキングステーションがコンセントから抜けているとバッテリー消耗の原因となります。
		バッテリーが完全に放電されている可能性があります。	バッテリーの容量を復活させます。本体を手動でドッキングステーションに置き、3分充電した後で取り外します。これを3回繰り返してから、通常充電を行います。
2	掃除機本体がドッキングステーションに戻らない。	ドッキングステーションが正しく設置されていない可能性があります。	ドッキングステーションを正しく設置するには、セクション3.2を参照してください。
3	清掃中に問題が発生して停止する。	床の上の物（電源コード、カーテン、敷物の縁など）が絡まっている可能性があります。	本製品は絡まった物が外れるように動作します。絡まったものがない場合は、手で障害物を取り除き、再起動してください。
4	清掃が終了する前にドッキングステーションへ戻ってしまう。	バッテリーの残りが少なくなると、掃除機本体は自動的に充電モードへ切り替わり、ドッキングステーションに戻って充電を行います。	通常の動作になります。
		床面や部屋の複雑さ、清掃モードによって清掃時間が変化します。	通常の動作になります。清掃範囲の物を片付けていただくと清掃時間が変わる場合があります。

## 5. トラブルシューティング

番号	異常内容	考えられる原因	解決方法
5	タイマーを設定した時刻に自動清掃が行われない。	スケジューリングがキャンセルされている可能性があります。	ECOVACSアプリを使用して、タイマーをセットしなおしてください。
		清掃範囲メモリー機能で清掃を行った直後の可能性があります。	通常の動作になります。スケジューリングが清掃範囲メモリーの設定を変更することで解決できます。
		掃除機本体の電源スイッチがOFFになっている可能性があります。	掃除機本体の電源スイッチをONにしてください。
		掃除機本体のバッテリーが消耗している可能性があります。	タイマーを利用して清掃を行う際は、本体の電源をオンにしてドッキングステーションに置き常に完全に充電されているようにします。
		本体の吸入口が塞がれていたり、本体の部品に異物が絡まったりしている可能性があります。	本体の電源をオフにし、吸引口やダストボックス、サイドブラシ等の動作する部分を清掃してください。
6	掃除されていない箇所がある。	清掃する範囲に障害となるものが置かれている可能性があります。	清掃する範囲にある障害物を片付けてください。
7	掃除機本体がWi-Fi ネットワークに接続できない。	Wi-Fi のユーザー名またはパスワードが間違っている可能性があります。	Wi-Fi の正しいユーザー名とパスワードを入力してください。
		掃除機本体がWi-Fi の届かない場所にある可能性があります。	掃除機本体をWi-Fi の届く場所に移動させてください。
		掃除機本体の準備ができる前に、ネットワークのセットアップが開始された可能性があります。	掃除機本体の電源を入れ、RESET ボタンを3 秒間押します。掃除機本体から音楽が鳴り、Wi-Fi インジケーターがゆっくり点滅したら、ネットワークセットアップの準備に切り替わります。
		スマートフォンのオペレーティングシステムを更新されていない可能性があります。	スマートフォンのオペレーティングシステムを更新してください。ECOVACS アプリは、iOS 9.0以上およびAndroid 4.0 以上で動作します。

Congratulations on the purchase of your ECOVACS ROBOTICS DEEBOT! We hope it brings you many years of satisfaction. We believe that your new robot will help keep your home clean and give you more quality time to do other things.

Live Smart. Enjoy Life.

Should you encounter situations that have not been properly addressed in this Instruction Manual, please contact our Customer Service Center where a technician will be able to help you with your specific problem or question.

For more information, please visit the ECOVACS ROBOTICS official website: **[www.ecovacs.com](http://www.ecovacs.com)**

The company reserves the right to make technological and/or design changes to this product for continuous improvement.

***Thank you for choosing DEEBOT!***

# Contents

---

1. Important Safety Instructions.....	22
2. Package Contents and Technical Specifications.....	24
3. Operating and Programming.....	27
4. Maintenance.....	32
5. Troubleshooting.....	36

# 1. Important Safety Instructions

---

## IMPORTANT SAFETY INSTRUCTIONS

When using an electrical Appliance, basic precautions should always be followed, including the following:

### READ ALL INSTRUCTIONS BEFORE USING THIS APPLIANCE





### SAVE THESE INSTRUCTIONS

1. This appliance is not intended for use by persons (including children) with reduced physical, sensory or mental capabilities, or lack of experience and knowledge, unless they have been given supervision or instruction concerning use of the appliance by a person responsible for their safety.
2. Children should be supervised to ensure that they do not play with the appliance.
3. Clear the area to be cleaned. Remove power cords and small objects from the floor that could entangle the Appliance. Tuck rug fringe under the rug base, and lift items such as curtains and tablecloths off the floor.
4. If there is a drop off in the cleaning area due to a step or stairs, you should operate the Appliance to ensure that it can detect the step without falling over the edge. It may become necessary to place a physical barrier at the edge to keep the unit from falling. Make sure the physical barrier is not a trip hazard.
5. Only use as described in this manual. Only use attachments recommended or sold by the manufacturer.
6. Please make sure your power source voltage matches the power voltage marked on the Docking Station.
7. For INDOOR household use ONLY. Do not use the Appliance in outdoor, commercial or industrial environments.
8. Use only the original rechargeable battery and Docking Station provided with the Appliance from the manufacturer. Non-rechargeable batteries are prohibited. For battery information, please refer to Specifications section.
9. Do not use without dust bin and/or filters in place.
10. Do not operate the Appliance in an area where there are lit candles or fragile objects.
11. Do not use in extremely hot or cold environments (below -5°C/23°F or above 40°C/104°F).
12. Keep hair, loose clothing, fingers, and all parts of body away from any openings and moving parts.
13. Do not operate the Appliance in a room where an infant or child is sleeping.
14. Do not use Appliance on wet surfaces or surfaces with standing water.
15. Do not allow the Appliance to pick up large objects like stones, large pieces of paper or any item that may clog the Appliance.
16. Do not use Appliance to pick up flammable or combustible materials such as gasoline, printer or copier toner, or use in areas where they may be present.
17. Do not use Appliance to pick up anything that is burning or smoking, such as cigarettes, matches, hot ashes, or anything that could cause a fire.
18. Do not put objects into the suction intake. Do not use if the suction intake is blocked. Keep the intake clear of dust, lint, hair, or anything that may reduce air flow.
19. Take care not to damage the power cord. Do not pull on or carry the Appliance or Docking Station by the power cord, use the power cord as a handle, close a door on the power cord, or pull power cord around sharp edges or corners. Do not run Appliance over the power cord. Keep power cord away from hot surfaces.

# 1. Important Safety Instructions

20. If the power cord is damaged, it must be replaced by the manufacturer or its service agent in order to avoid a hazard.
21. The power supply is not to be repaired and not to be used any longer if it is damaged or defective.
22. Do not use with a damaged power cord or receptacle. Do not use the Appliance or Docking Station if it is not working properly, has been dropped, damaged, left outdoors, or come in contact with water. It must be repaired by the manufacturer or its service agent in order to avoid a hazard.
23. Turn OFF the power switch before cleaning or maintaining the Appliance.
24. The plug must be removed from the receptacle before cleaning or maintaining the Docking Station.
25. Remove the Appliance from the Docking Station, and turn OFF the power switch to the Appliance before removing the battery for disposal of the Appliance.
26. The battery must be removed and discarded according to local laws and regulations before disposal of the Appliance.
27. Please dispose of used batteries according to local laws and regulations.
28. Do not incinerate the Appliance even if it is severely damaged. The batteries can explode in a fire.
29. When not using the Docking Station for a long period of time, please unplug it.
30. The Appliance must be used in accordance with the directions in this Instruction Manual. ECOVACS ROBOTICS cannot be held liable or responsible for any damages or injuries caused by improper use.
31. The robot contains batteries that are only replaceable by skilled persons. To replace the robot's battery, please contact Customer Service.

32. If the robot will not be used for a long time, power OFF the robot for storage and unplug the Docking Station.
33. **WARNING:** For the purposes of recharging the battery, only use the detachable supply unit CH1630A provided with the appliance.

	<b>Class II</b>
	<b>Short-circuit-proof safety isolating transformer</b>
	<b>Switch mode power supply</b>
	<b>For indoor use only</b>

## 2. Package Contents and Technical Specifications

### 2.1 Package Contents



Robot

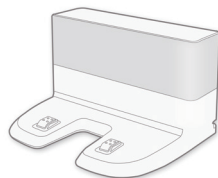

Docking Station

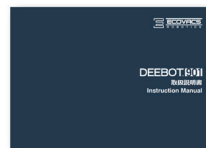

Instruction Manual



Quick Start Guide

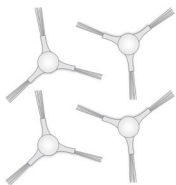

(4) Side Brushes

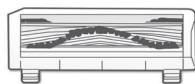

Main Brush Option  
(Pre-installed)

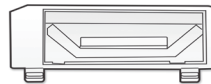

Direct Suction Option

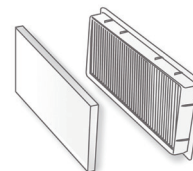

Sponge Filter and High-  
efficiency Filter



Multi-function Cleaning  
Tool

**Note:** Figures and illustrations are for reference only and may differ from actual product appearance. Product design and specifications are subject to changes without notice.



## 2. Package Contents and Technical Specifications

### 2.2 Specifications

Model	DE5G.10		
Working voltage	12V DC		
Docking Station Model	CH1630A		
Input	100V AC, 50-60Hz, 25W	Output	20V DC, 0.8A

**Note:** Technical and design specifications may be changed for continuous product improvement.

### 2.3 Product Diagram

#### Robot

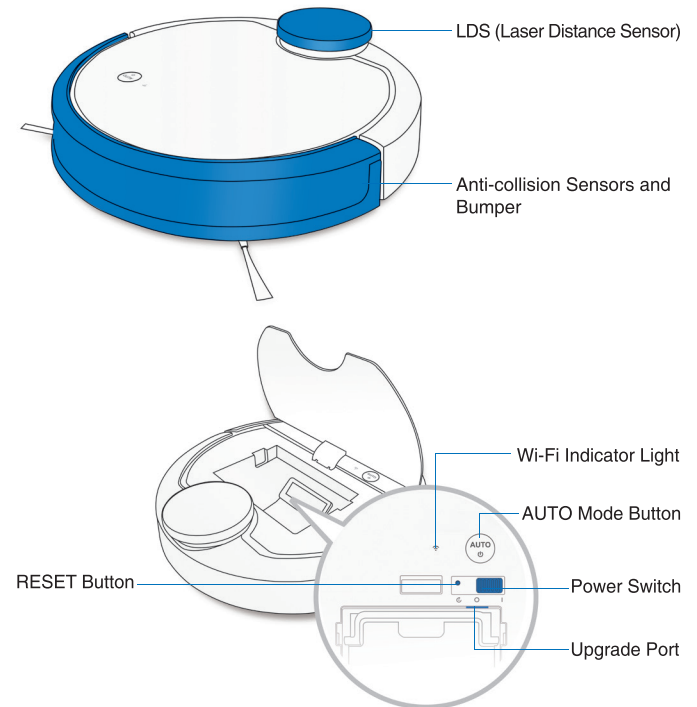

## 2. Package Contents and Technical Specifications

### Bottom View

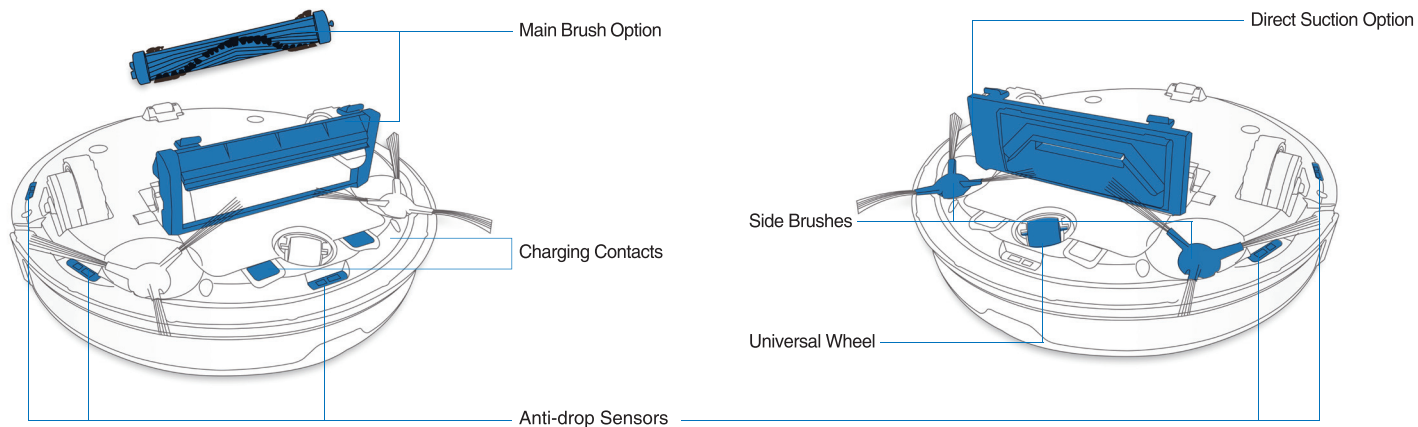

## 3. Operating and Programming

### 3.1 Notes Before Cleaning

**WARNING:** Do not use DEEBOT on wet surfaces or surfaces with standing water.



Before using the product on a rug with tasseled edges, please fold the rug edges under.

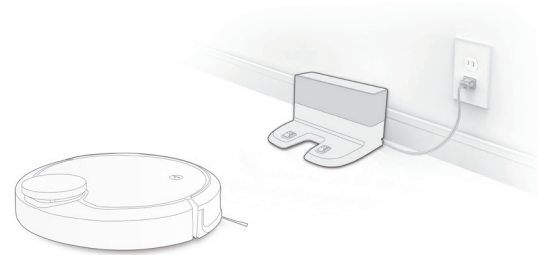

Remove power cords and small objects from the floor that the robot could be obstructed by, and tidy up the area to be cleaned by putting furniture, such as chairs, in their proper place.

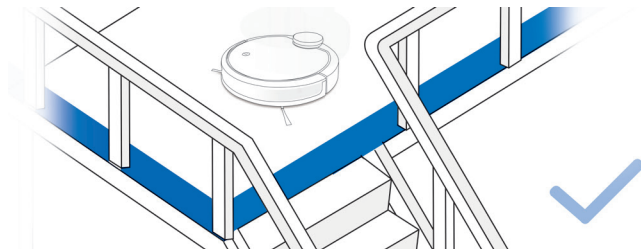

It may be necessary to place a physical barrier at the edge of a drop to stop the unit from falling over the edge.

# 3. Operating and Programming

## 3.2 Quick Start

### 1 Remove Protective Strip

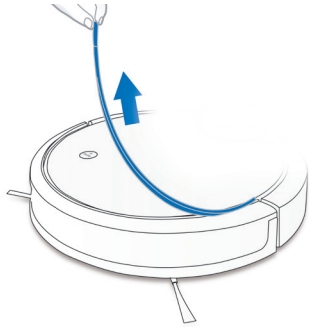

### 2 Docking Station Placement

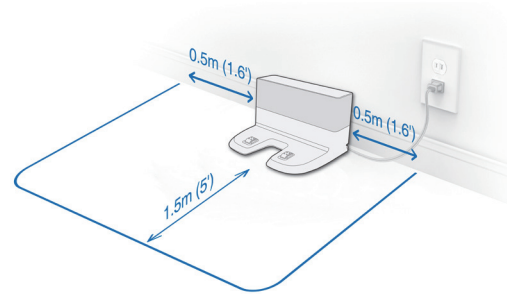

### 3 Install Side Brushes

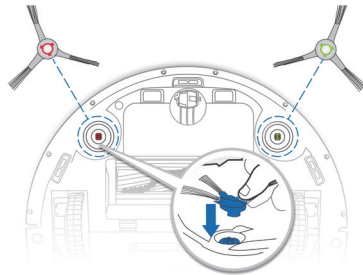

### 4 Power ON

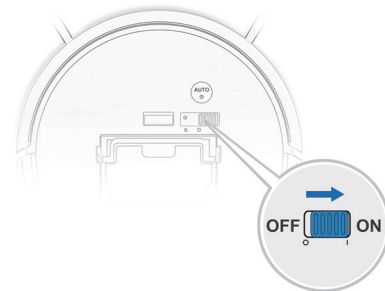

# 3. Operating and Programming

## 5 Charge DEEBOT

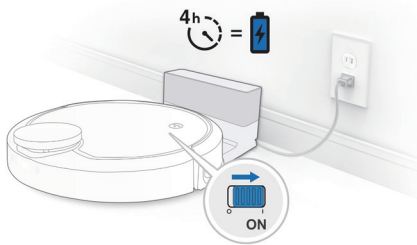

**Note:** When DEEBOT completes the cleaning cycle or when battery power gets low, DEEBOT automatically returns to the Docking Station to recharge itself. DEEBOT can also be sent back to the Docking Station at any time by using ECOVACS App or by pressing the AUTO Button on the robot for 3 seconds.

## 7 Pause

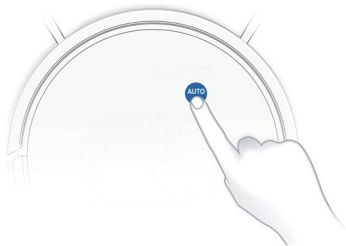

**Note:** The robot's Control Panel stops glowing after the robot is paused for a few minutes. Press the AUTO Mode Button on DEEBOT to wake up the robot.

## 6 Start



## 8 Power OFF

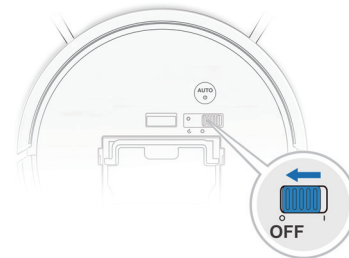

**Note:** When DEEBOT is not working, it is recommended to keep it switched ON and charging.

# 3. Operating and Programming

All the functions mentioned above can be enabled on the App. Download ECOVACS HOME to access more features, including MAX Mode, Scheduled Cleaning, etc.

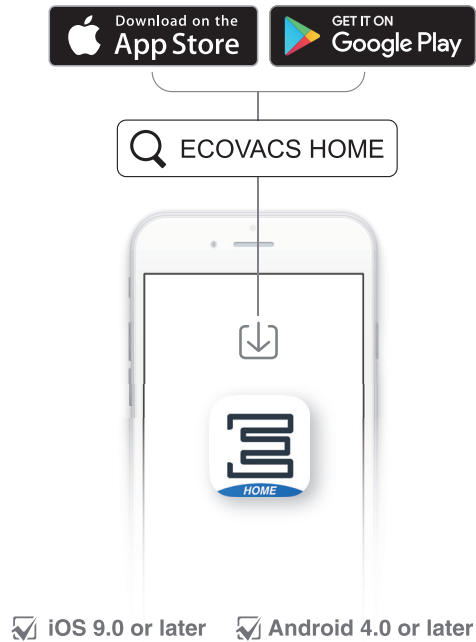

## 3.3 Choosing a Suction Option

**Main Brush Option:** The best choice for deep cleaning, with a combination of the Main Brush and strong suction.



**Direct Suction Option:** The best choice for daily cleaning. This Suction Option is specifically designed to pick up hair without getting clogged by it, and is ideal for pet owners.

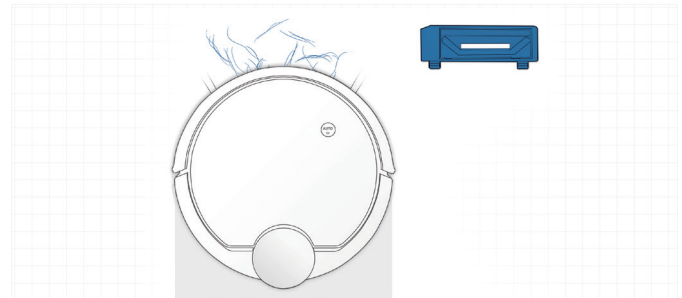

### 3. Operating and Programming

#### Install the Direct Suction Option

1

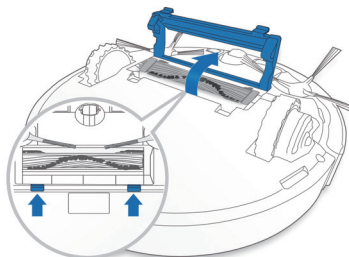

2

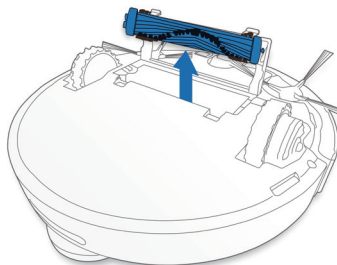

3

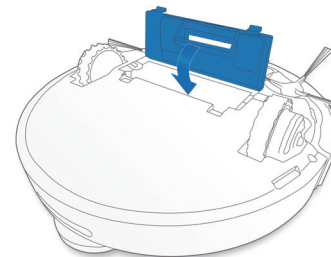

#### Install the Main Brush Option

1

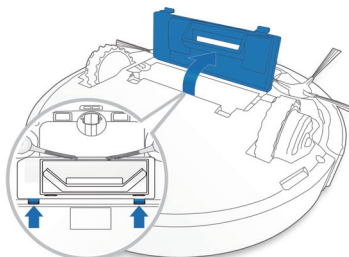

2

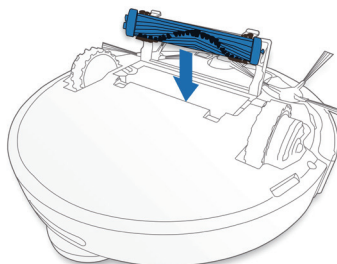

3

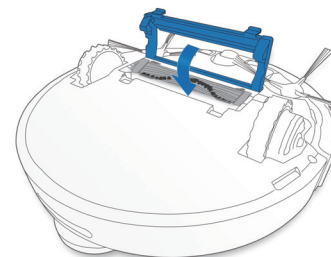

# 4. Maintenance

Before performing cleaning and maintenance tasks on DEEBOT, turn the robot OFF and unplug the Docking Station.

## 4.1 Dust Bin and Filters

### Dust Bin

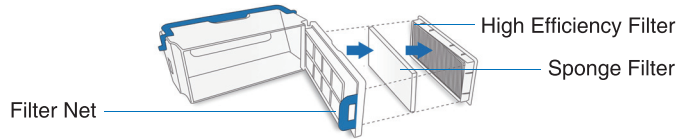

1

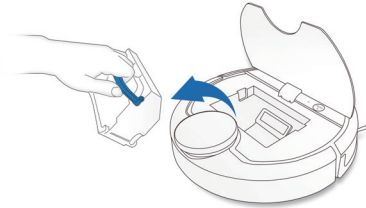

2

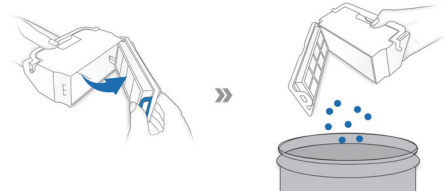

3

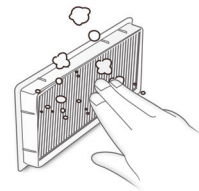

4

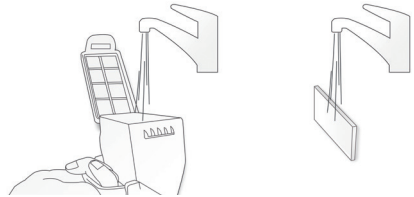

5

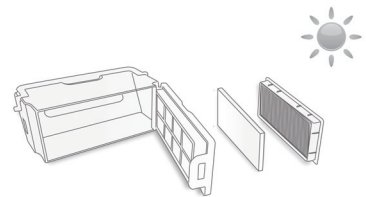



# 4. Maintenance

## 4.2 Main Brush, Direct Suction Option and Side Brushes

**Note:** A Multi-Function Cleaning Tool is provided for easy maintenance. Handle with care, this cleaning tool has sharp edges.

### Main Brush

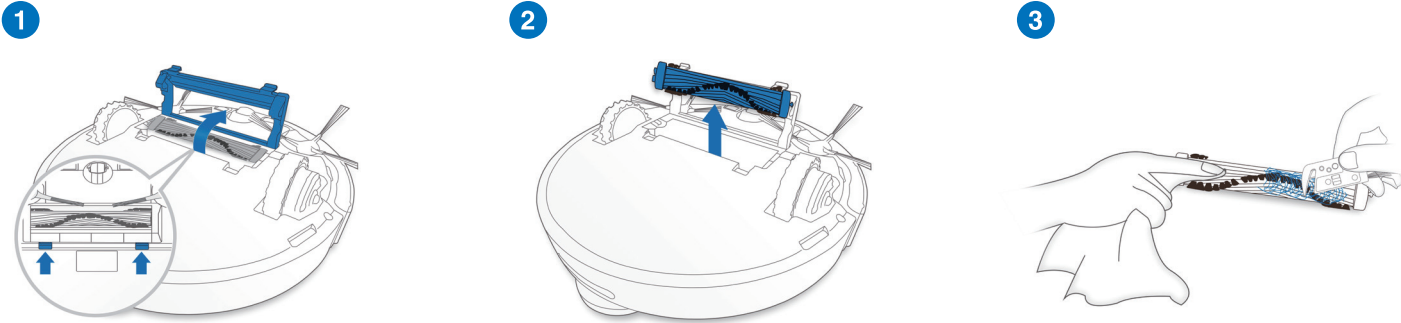

### Direct Suction Option

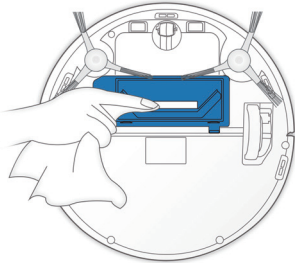

### Side Brushes

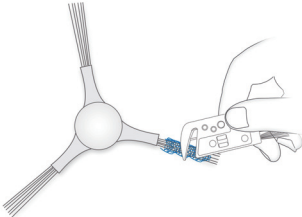

## 4. Maintenance

### 4.3 Other Components

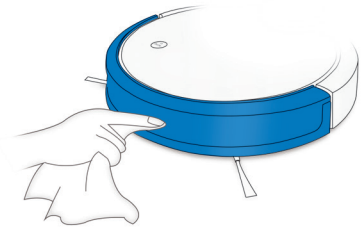
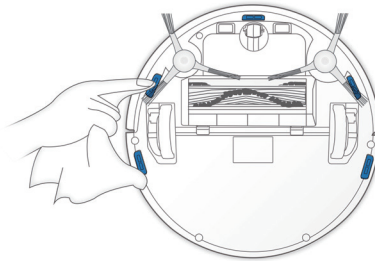
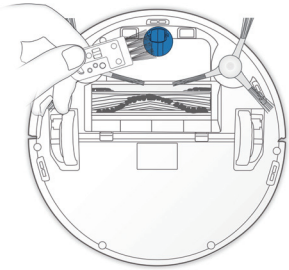

**Note:** Before cleaning the robot's Charging Contacts and Docking Station Pins, turn the robot OFF and unplug the Docking Station.

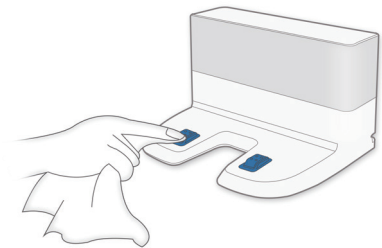
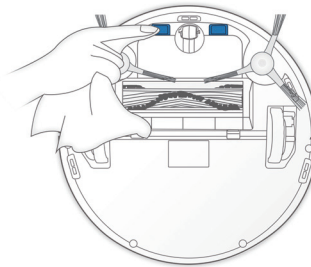

## 4. Maintenance

### 4.4 Regular Maintenance

To keep DEEBOT running at peak performance, perform maintenance tasks and replace parts with the following frequencies:

Robot Part	Maintenance Frequency	Replacement Frequency
Side Brush	Once every 2 weeks	Every 3-6 months
Main Brush	Once per week	Every 6-12 months
Sponge Filter/ High Efficiency Filter	Once per week	Every 3-6 months
Universal Wheel Anti-Drop Sensors Bumper Charging Contacts Docking Station Pins	Once per week	/

**A multi-function Cleaning Tool is provided for easy maintenance. Handle with care, this cleaning tool has sharp edges.**

**Note:** ECOVACS manufactures various replacement parts and fittings. Please contact Customer Service for more information on replacement parts.

## 5. Troubleshooting

DEEBOT will tell you something is wrong with an alarm indicator light and sounds.

More detailed support is available through the ECOVACS App and online.

No.	Malfunction	Possible Causes	Solutions
1	DEEBOT is not charging.	DEEBOT is not switched ON.	Switch ON DEEBOT.
		DEEBOT has not connected to the Docking Station.	Be sure that the robot's Charging Contacts have connected to the Docking Station Pins.
		The battery is completely discharged.	Re-activate the battery. Switch ON Place DEEBOT on the Docking Station by hand, remove after charging for 3 minutes, repeat 3 times; then charge normally.
2	DEEBOT cannot return to the Docking Station.	The Docking Station is not correctly placed.	Refer to section 3.2 to correctly place the Docking Station.
3	DEEBOT gets stuck while working and stops.	DEEBOT is tangled with something on the floor (electrical wires, curtains, carpet fringing, etc.).	DEEBOT will try various ways to free itself. If it is unsuccessful, manually remove the obstacles and restart.
4	DEEBOT returns to the Docking Station before it has finished cleaning.	When the battery gets low, DEEBOT automatically switches to Return to Charger Mode and returns to the Docking Station to recharge itself.	This is normal. No solution necessary.
		Working time varies according to floor surface, room complexity and the Cleaning Mode selected.	This is normal. No solution necessary.

## 5. Troubleshooting

No.	Malfunction	Possible Causes	Solutions
5	DEEBOT does not clean automatically at the scheduled time.	Time Scheduling function is cancelled.	Program DEEBOT to clean at specific times using the ECOVACS App.
		The Continued Cleaning function is turned ON and DEEBOT has just finished cleaning the scheduled cleaning area.	This is normal. No solution necessary.
		DEEBOT is switched OFF.	Switch ON DEEBOT.
		The robot's battery is low.	Keep DEEBOT switched ON and connected to the Docking Station to make sure it has a full battery to work at any time.
		The robot's Suction Intake is blocked and/or there is debris stuck in its components.	Power OFF DEEBOT, clean the Dust Bin and invert the robot. Clean the robot's Suction Intake, Side Brushes and the Main Brush as described in section 4.
6	DEEBOT does not clean the whole area	The cleaning area is not tidy.	Remove small objects from the floor and tidy up the cleaning area before DEEBOT starts cleaning.
7	DEEBOT is not able to connect to the home Wi-Fi network.	Incorrect home Wi-Fi username or password entered.	Enter the correct home Wi-Fi username and password.
		DEEBOT is not within range of your home Wi-Fi signal.	Make sure DEEBOT is within range of your home Wi-Fi signal.
		Network setup started before DEEBOT was ready.	Turn ON Power Switch. Press the RESET Button using a needle for 3 seconds. DEEBOT is ready for network setup when it plays a musical tune and its Wi-Fi Indicator light flashes slowly.
		Your smartphone's operating system needs to be updated.	Update your smartphone's operating system. The ECOVACS App runs on iOS 9.0 and above, Android 4.0 and above.





**Ecovacs Robotics Co., Ltd**

No. 18 You Xiang Road, Wuzhong District, Suzhou City,  
Jiangsu Province, P.R.China

DE5G.10-A06-IM2018R03